

第46回美作地区ダブルス卓球選手権大会試合結果

令和5年12月24日(日)
津山総合体育館

一般男子ダブルス(27)

1位	大月 雅貴、津本 直之	疾風迅雷
2位	水島 海誓、前川 拓海	ピンポン津山、疾風迅雷
3位	阿部 哲也、鈴木 慎也	弥生クラブ、津山高専
3位	笹井 颯太、植田 泰生	疾風迅雷

一般女子ダブルス(20)

1位	角野 実優、田口 有希子	ピンポン津山、プッチンプリン
2位	上原 明恵、福田 彩華	るるる
3位	板倉 奈津美、八島 みゆ	勝央クラブ、TCL
3位	定森 由香、渡辺 彩圭	るるる

130歳以上男子ダブルス(9)

1位	木下 章、神田 俊治	くいしん坊
2位	黒川 昇、山根 隆市	卓遊会
3位	平田 知範、江原 一夫	津山TTC

130歳以上女子ダブルス(11)

1位	八木 八重子、芦谷 幸子	卓友会
2位	笹尾 淳江、遠藤 ミサコ	卓遊会
3位	梶田 英子、猪原 美津枝	卓遊会

初心者ダブルス(13)

1位	福井 礼子、米山 智子	スポレクせ
2位	平尾 恭章、山崎 信夫	津山TTC
3位	末田 敏江、入江 聖	津山TTC

混合ダブルス(55)

1位	水島 海誓、角野 実優	ピンポン津山
2位	鈴木 慎也、上原 明恵	津山高専、るるる
3位	小林 奨、田口 有希子	疾風迅雷、プッチンプリン
3位	大月 雅貴、大月 佑芽	疾風迅雷、プッチンプリン

カデット男子ダブルス(21)

1位	高橋 尚夢・田村 康太	湯原TTC ・チーム勝山
2位	宗平 蓮音・遠藤 晴人	美作中
3位	水島 基希・秋元 空	ピンポン津山
3位	内田 瑛太・浅野 宏樹	YAYANA.T.T.C

カデット女子ダブルス(16)

1位	角野 琴音・光井 由奈	ピンポン津山・中道中
2位	尾嶋 香風・白石 侑李	ピンポン津山
3位	都井 なつみ・渡邊 佳子	北陵中
3位	酒井 はな穂・長尾 梓	プッチンプリン

各エントリー数合計 172人

津山卓球協会 会長 山下真一
記録責任者 前克浩

以上

第46回美作地区ダブルス卓球選手権大会

令和5年12月24日

津山総合体育館

一般男子ダブルス予選リーグ → 決勝トーナメント

No.	リーグ	①	②	③	④
1	A	板倉 大典、板倉 卓也 勝央クラブ	笹井 颯太、植田 泰生 疾風迅雷	小坂 大和、土山 泰輝 津山高専	福嶋 繁、松田 信之 るるる
2	B	水島 海寛、前川 拓海 ピンポン津山、疾風迅雷	福井 領、石賀 隆 卓遊会	大橋 卓矢、栗原 文仁 ピアーズ	須田 圭亮、八島 高陸 津山高専
3	C	中西 治、山本 勇士 みまさかTTC	田村 祐樹、小林 奨 チーム勝山、疾風迅雷	木村 海渡、長田 和也 津山高専	中谷 征夫、河田 健 楽笑鏡野
4	D	大月 雅貴、津本 直之 疾風迅雷	橋本 颯翔、山口 泰雅 津山高専	藤本 寛之、阿部 義広 ピアーズ	
5	E	妹尾 匠真、安延 颯来 津山高専	八島 光史、相馬 明彦 みまさかTTC、くいしん坊	赤堀 充宣、赤堀 智一 YAYANA.TTC	井場 大誠、藤本 輝士 楽笑鏡野、ピアーズ
6	F	阿部 哲也、鈴木 慎也 弥生クラブ、津山高専	田口 智仁、水島 史譜 ピンポン津山	中野 昌則、原野 裕将 ピアーズ	長尾 孝則、宮岡 亜門 疾風迅雷
7	G	安藤 正樹、森本 誠 ピアーズ	杉本 知弘、吉村 航大 みまさかTTC	上原 広大、赤堀 直輝 YAYANA.TTC	畑 颯馬、山本 泰三 卓遊会

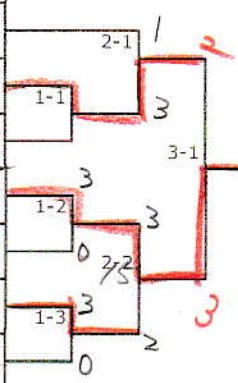

13
14
15

一般女子ダブルス予選リーグ → 決勝トーナメント

No.	リーグ	①	②	③	④
8	A	角野 実優、田口 有希子 ピンポン津山、ブッチェンプリン	相馬 友英、野口 智世 るるる	曾田 啓子、志茂 千春 卓親クラブ、パセリ	川名 雫水、池田 夕貴 津山高専
9	B	大橋 昌子、内田 史子 パセリ	金田 奈津江、福島 勇利子 みまさかTTC	岸名 葉子、春名 友加里 YAYANA.TTC	寺本 操江、松田 陽子 るるる
10	C	定森 由香、渡辺 彩佳 るるる	上原 小百合、内田 真紀子 Laびんぼんず	山本 友理、山本 あかり みまさかTTC	河本 有真音、武村 莉桜 kct、るるる
11	D	飯倉 奈津美、八島 みゆ 勝央クラブ、TCL	今井 菜々美、戸田 真呼 津山高専	大月 佑芽、杉本 紗世 ブッチェンプリン、みまさかTTC	小林 浩美、富山 めぐみ Laびんぼんず、ピアーズ
12	E	上原 明恵、福田 彩華 るるる	山本 弘美、山本 里香 夢咲クラブ	川元 順子、新幸 智恵美 Laびんぼんず	山本 芽依、杉浦 理央 YAYANA.TTC

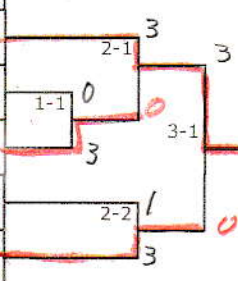

16
17

130歳以上男子ダブルス予選リーグ → 決勝トーナメント

No.	リーグ	①	②	③	④	⑤	
13,14	A	木下 章、神田 俊治 くいしん坊	遠藤 達哉、樋口 抱男 津山TTC	原田 隆博、藤井 敏正 みまさかTTC	三好 満、坂手 隆文 津山TTC	那須 貞治、伊東 彰敏 みまさかTTC	1-1
15	B	平田 知範、江原 一夫 津山TTC	黒川 昇、山根 隆市 卓遊会	香名 孝行、中西 孝信 みまさかTTC	日下 芳洋、今別府 義一 津山TTC		1-1

(予選リーグ2位通過者2人で3位決定戦を行う)
 (みまさかTTC)
 (津山TTC)
 3位
 1-1
 決定

130歳以上女子ダブルス予選リーグ → 決勝トーナメント

No.	リーグ	①	②	③	④	
16	A	安藤 佳代子、平田 美華 みまさかTTC	佐尾 淳江、遠藤 ミサコ 卓遊会	上田 晴子、右手 寿高子 みまさかTTC		2-1
17	B	福田 美子、猪俣 美津枝 卓遊会	山本 幸子、隅山 啓子 Laびんぼんず	安東 瑠璃子、木多 妙子 みまさかTTC	三浦 幸子、香名 和子 みまさかTTC	1-1
18	C	八木 八重子、戸谷 幸子 卓友会	武村 多美江、尾高 美峰 みまさかTTC	清水 幸子、小島 みあ子 Laびんぼんず	兼先 弘恵、木崎 淳子 スポレク世	1-1

初心者ダブルス予選リーグ → 決勝トーナメント

No.	リーグ	①	②	③	④	⑤	
19	A	福井 礼子、米山 智子 スポレくせ	河本 悠臣、河本 賢介 ktc	八木 誠二、杉 尚子 津山TTC	山根 久枝、黒瀬 純子 津山TTC	深水 親志、中上 信也 津山TTC	2-1
20	B	平尾 恭章、山崎 信夫 津山TTC	布倉 真美枝、久山 君子 津山TTC	川畑 幸子、今別府 真美子 津山TTC	中村 杏佳、谷村 結菜 津山高専		3
21	C	末田 敏江、入江 聖 津山TTC	川本 恵子、宿茂 悟 津山TTC	古南 律子、田中 美恵子 スポレくせ	新田 朋枝、河本 栄子 卓楽クラブ		1

※ルールについて

- ラバー張り替えについては、張り替え所を特に設けないが、必ず屋外で行うこと。
- ゼッケンは必ず着用すること。服装は日本卓球ルール指定のユニフォームを着用することが望ましい。
- 予選、決勝リーグ、決勝トーナメント、すべて5ゲームマッチで行ってください。カデットの予選のみ3ゲームマッチで行います。
- 試合前後の握手なし、ラケット交換なし(見せるだけ)、チェンジエンドはあります。

※リーグ戦試合順序

- 3名リーグの場合：②-③、①-③、①-②
- 4名リーグの場合：①-④、②-③、①-③、②-④、①-②、③-④
- 5名リーグの場合：②-⑤、③-④、①-⑤、②-③、①-④、③-⑤
①-③、②-④、①-②、④-⑤

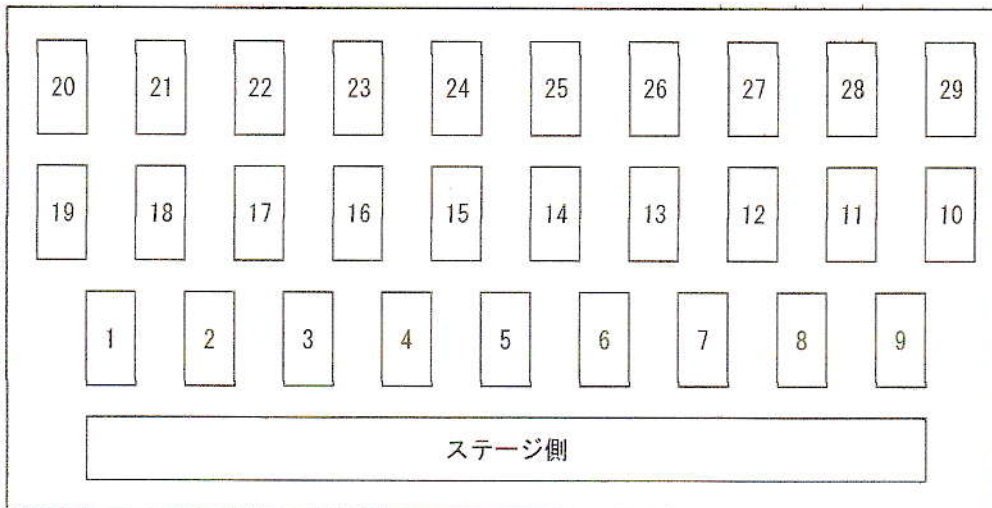

カデット男子ダブルス予選リーグ → 決勝トーナメント

No.	リーグ	①	②	③	④
22	A	高橋 尚夢・田村 康太 湯原TTC ・チーム勝山 ①	樋口 丈尊・岡本 電悠斗 北陵中 ③	黒石 琉矢・黒石 涼矢 美作中 ②	デバー 史穂・田代 良一 北陵中 ④
23	B	近藤 政虎・未定 永遠 北陵中 ③	出井 空雅・武安 功樹 美作中 ②	磯山 快仁・灰原冬馬 久米中 ①	
	C	水島 基希・秋元 空 ピンポン津山 ①	内田 瑛太・浅野 宏樹 YAYANA.T.T.C ②	友未 数馬・高山 拓海 北陵中 ③	
24	D	宗平 蓮音・遠藤 晴人 美作中 ①	押柄 優斗・西崎 蒼真 北陵中 ④	原 幸歩・平田 快 YAYANA.T.T.C ③	秋元 翔・白石 龍季 ピンポン津山 ②
25	E	池上 裕・政安 陸成 久米中 ②	細川 義城・野上 進二郎 北陵中 ③	安東 燈矢・中原 彰大 美作中 ①	
	F	X 角野 颯太・尾崎 采輝 ピンポン津山 ①	竹内 晃・河内 結斗 YAYANA.T.T.C ①	當山 瑛介・土井 佑樹 北陵中 ②	

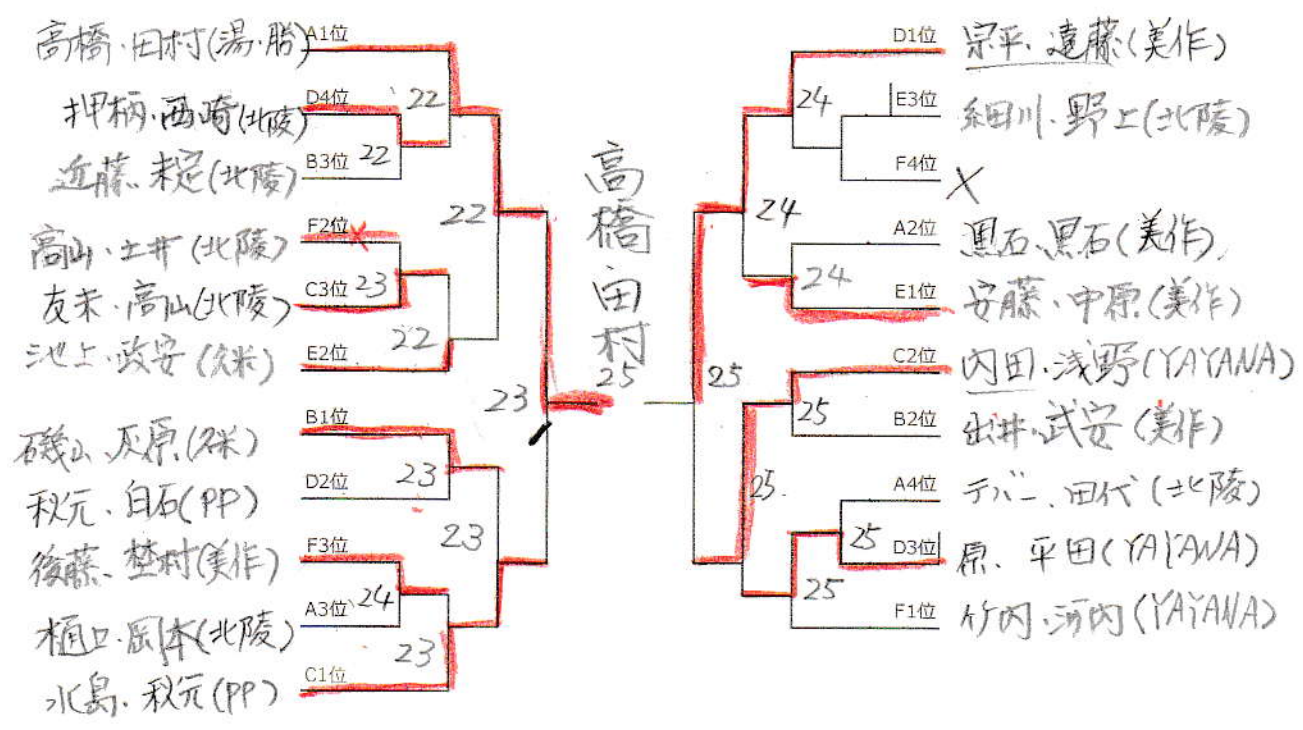

カデット女子ダブルス予選リーグ → 決勝トーナメント

No.	リーグ	①	②	③	④
26	A	角野 琴音・光井 由奈 ピンポン津山・中道中	山本 優杏・岩本 一花 美作中	大町 紗和・高山 瑠那 YAYANA.T.T.C	岩崎 美羽・岡本 杏奈 北陵中
27	B	福井 優織・高岡 香緒 久世中	山本 結衣・小林 愛衣 美作中	都井 なつみ・渡邊 桂子 北陵中	大谷 穂乃果・竹端あんり 中道中
28	C	尾嶋 香風・白石 侑季 ピンポン津山	里深 花音・赤田 夏梨 YAYANA.T.T.C	朴 潤利・田村 芽彩 湯原TTC・久世スポ少	則本 菜々・中江 智香 北陵中
29	D	酒井 はな穂・長尾 梓 ブッチンプリン	白石 李果・水島 彩七 ピンポン津山	難波 乗央・城本 姫奈 北陵中	坂藤 紫苑・櫻井 詩菜 美作中

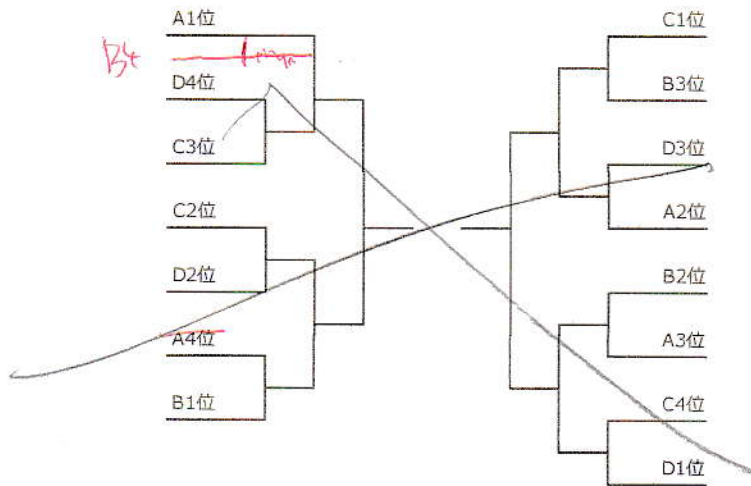

Handwritten notes and diagrams for rounds 26, 27, and 29.

26

- 角野光井 (ピンポン津山) A1
- 朴・田村 瑠那 旭 Cx
- 大谷・竹端 中道 B3
- 城本・難波 北陵 D2
- 則本・中江 北陵 C2
- 山本・岩本 美作 A3
- 坂藤 美作 Dx
- 都井 渡邊 北陵 B1

27

- 尾嶋・白石 (ピンポン津山) C1
- 里深・赤田 旭 Ax
- 都井・渡邊 北陵 D3
- 久世 B2
- 北陵 A2
- YAYANA C3
- 美作 Bx
- 白石・水島 (ピンポン津山) B1

29

- 1位 角野光井 (ピンポン津山・中道)
- 2位 尾嶋・白石 (ピンポン津山)
- 3位 都井・渡邊 (北陵)
- 酒井・長尾 (ブッチンプリン)

カデット男子W決勝トーナメント

- 1 高橋 尚夢・田村 康太 湯原TTC ・チーム勝山
- 2 押柄 優斗・西崎 蒼真 北陵中
- 3 近藤 政虎・末定 永遠 北陵中
- 4 當山 瑛介・土井 佑樹 北陵中
- 5 友末 数馬・高山 拓海 北陵中
- 6 池上 裕・政安 陸成 久米中
- 7 磯山 快仁・灰原冬馬 久米中
- 8 Bye Bye
- 9 秋元 翔・白石 龍李 ピンポン津山
- 10 後藤 謙介・埜村 紘史 美作中
- 11 樋口 丈尊・岡本 竜悠斗 北陵中
- 12 水島 基希・秋元 空 ピンポン津山
- 13 宗平 蓮音・遠藤 晴人 美作中
- 14 細川 義城・野上 進二郎 北陵中
- 15 Bye Bye
- 16 黒石 琉矢・黒石 涼矢 美作中
- 17 Bye Bye
- 18 安東 燈矢・中原 彰大 美作中
- 19 内田 瑛太・浅野 宏樹 YAYANA. T. T. C
- 20 Bye Bye
- 21 出井 空雅・武安 功樹 美作中
- 22 デバー 史穂・田代 良一 北陵中
- 23 原 幸歩・平田 快 YAYANA. T. T. C
- 24 竹内 晃・河内 結斗 YAYANA. T. T. C

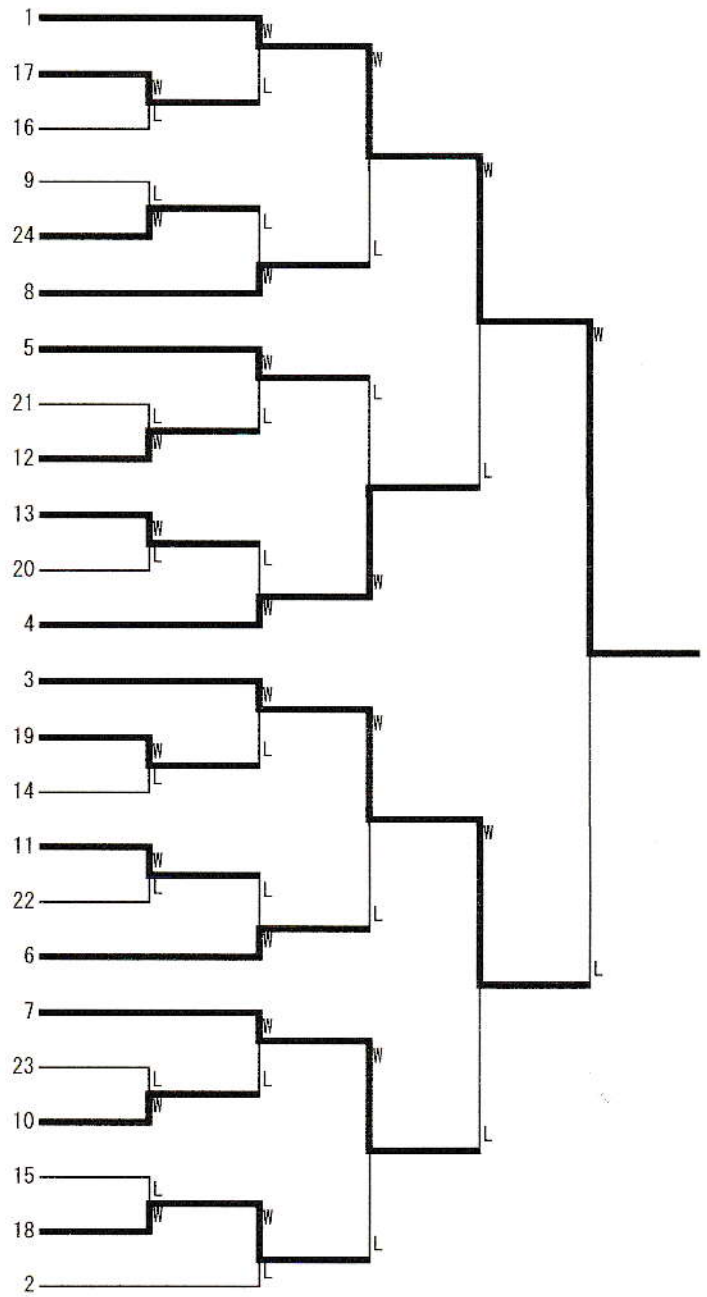

カデット女子決勝トーナメント

- 1 角野 琴音・光井 由奈 ピンポン津山・中道中
- 2 朴 潤利・田村 芽彩 湯原TTC・久世スポ少
- 3 大谷 穂乃果・竹端あんり 中道中
- 4 難波 茉央・城本 姫奈 北陵中
- 5 則本 菜々・中江 智香 北陵中
- 6 山本 優杏・岩本 一花 美作中
- 7 坂藤 紫苑・櫻井 詩菜 美作中
- 8 都井 なつみ・渡邊 佳子 北陵中
- 9 尾嶋 香風・白石 侑李 ピンポン津山
- 10 Bye Bye
- 11 白石 李果・水島 彩七 ピンポン津山
- 12 福井 優織・高岡 香緒 久世中
- 13 岩崎 美羽・岡本 杏奈 北陵中
- 14 里深 花音・赤田 夏梨 YAYANA. T. T. C
- 15 山本 結衣・小林 愛衣 美作中
- 16 酒井 はな穂、長尾 梓 プッチンプリン

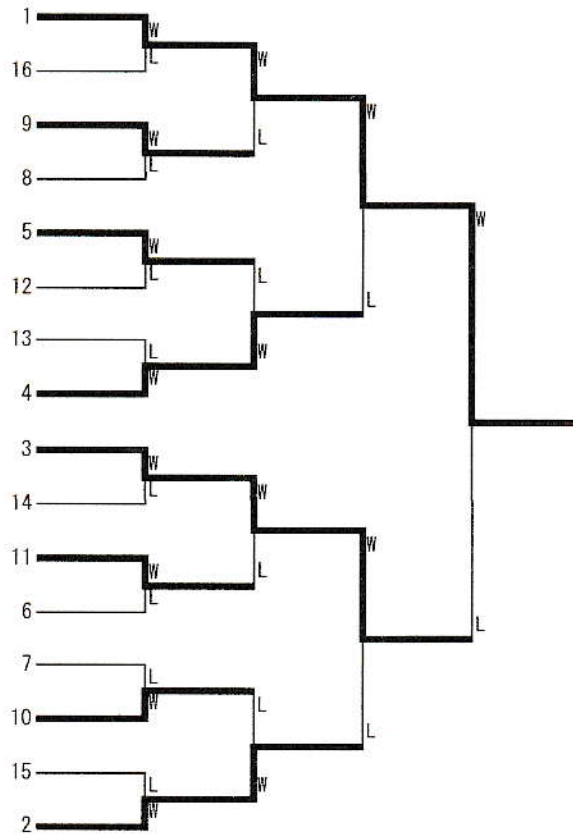

(1212)

第46回美作地区ダブルス卓球選手権大会
 令和5年12月24日
 津山総合体育館

混合男子ダブルス

1	水島 海智 角野 実優	ピンポン津山	201		鈴木 慎也 上原 明恵	津山高専 るるる	28	X
2	伊東 彰敏 三浦 孝子	みまさかTTC	101		土居 文明 土居 里美	みまさかTTC	29	
3	福嶋 繁 松田 陽子	るるる	301	3	山根 隆市 上原 小百合	卓遊会 Laびんぼんず	30	X
4	江原 一天 清水 幸子	津山TTC Laびんぼんず	102	19	八島 光史 福島 高利子	みまさかTTC	31	X O
5	上原 広大 岸名 葉子	YAYANA.TTC	202	7	中野 昌則 曾田 啓子	ピアーズ 卓親クラブ	32	
6	原田 隆博 右手 寿満子	みまさかTTC	103	9	三好 満 芦谷 幸子	津山TTC 卓友会	33	X
7	樋田 泰生 今井 菜々美	疾風迅雷 津山高専	401	3	津本 直之 荒川 りの	疾風迅雷 うおびん	34	X
8	相馬 明彦 相馬 友英	くいしん坊 るるる	203	15	妹尾 匠真 中川 凜乃	津山高専 ブッチンプリ	35	
9	福井 領 遠藤 ミサコ	卓遊会	104	2	藤本 皇士 山本 弘美	ピアーズ 夢咲クラブ	36	✓
10	吉村 航大 金田 奈津江	みまさかTTC	302	0	中谷 征夫 小林 弘美	楽笑鏡野 Laびんぼんず	37	
11	安藤 正樹 阿部 琴の香	ピアーズ	105	15	平田 知範 平田 美幸	津山TTC 卓親クラブ	38	X
12	河田 健 内田 史子	楽笑鏡野 バセリ	204	3	右賀 隆 笹尾 淳江	卓遊会	39	X
13	板倉 卓也 板倉 奈津美	勝央クラブ	501	3-2	赤堀 充宣 杉浦 理央	YAYANA.TTC	40	
14	井場 大誠 渡辺 彩圭	楽笑鏡野 るるる	205	13	山本 勇士 山本 友理	みまさかTTC	41	X
15	中西 孝信 安東 須磨子	みまさかTTC	106	5	阿部 哲也 八島 みゆ	弥生クラブ TCL	42	X
16	長田 和也 川名 雫水	津山高専	303	13	那須 貞治 春名 和子	みまさかTTC	43	✓
17	中西 治 武村 多美江	みまさかTTC	107	13	松田 信之 寺本 操江	るるる	44	✓
18	日下 芳洋 小島 恵美子	津山TTC Laびんぼんず	206	13	赤堀 智一 春名 友加里	YAYANA.TTC	45	
19	藤本 寛之 山本 里香	ピアーズ 夢咲クラブ	108	13	藤井 敏正 上田 陽子	みまさかTTC	46	X
20	葛原 孝志 志茂 千春	くいしん坊 バセリ	402	13	原野 裕将 内田 真紀子	ピアーズ Laびんぼんず	47	
21	大月 雅貴 大月 佑芽	疾風迅雷 ブッチンプリ	109	17	小林 真 田口 有希子	疾風迅雷 ブッチンプリ	48	X
22	春名 孝行 木多 妙子	みまさかTTC	207	17	大橋 卓矢 定森 由香	ピアーズ るるる	49	X
23	山本 泰三 梶田 英子	卓遊会	110	17	黒川 昇 猪原 美津枝	卓遊会	50	X
24	赤堀 直輝 山本 芽依	YAYANA.TTC	304	17	木下 章 八木 八重子	くいしん坊 卓友会	51	X
25	小坂 大和 芦田 真呼	津山高専 津山高専	111	17	板倉 大典 山本 あかり	勝央クラブ みまさかTTC	52	
26	樋口 担男 兼先 弘恵	津山TTC スポレくせ	208	4	遠藤 達哉 木崎 淳子	津山TTC スポレくせ	53	✓
27	杉本 知弘 杉本 紗世	みまさかTTC	404	17	安延 颯来 池鼻 夕貴	津山高専	54	✓
					森本 誠 大橋 昌子	ピアーズ バセリ	55	O

17-1 GM

	氏名	所属	①	②	③	④	結果	順位
①	板倉 大典、板倉 卓也	勝央クラブ	/	2-3	3-0	3-0		2
②	笹井 颯太、植田 泰生	疾風迅雷	3-2	/	3-0	3-0		1
③	小坂 大和、土山 泰輝	津山高専	0-3	0-3	/	3-1		3
④	福嶋 繁、松田 信之	るるる	0-3	0-3	1-3	/		4

審判② ★第1試合

板倉 大典、板倉 卓也 3-0 福嶋 繁、松田 信之

勝央クラブ るるる

(11-4)

3 (11-6) 0

(11-9)

(-)

(-)

審判① ★第2試合

笹井 颯太、植田 泰生 3-0 小坂 大和、土山 泰輝

疾風迅雷 津山高専

(11-5)

3 (11-9) 0

(11-7)

(-)

(-)

審判④ ★第3試合

板倉 大典、板倉 卓也 3-0 小坂 大和、土山 泰輝

勝央クラブ 津山高専

(11-5)

3 (12-10) 0

(11-1)

(-)

(-)

審判① ★第4試合

福嶋 繁、松田 信之 0-3 笹井 颯太、植田 泰生

るるる 疾風迅雷

(15-17)

0 (9-11) 3

(13-15)

(-)

(-)

審判③ ★第5試合

板倉 大典、板倉 卓也 2-3 笹井 颯太、植田 泰生

勝央クラブ 疾風迅雷

(11-8)

2 (10-12) 3

(9-11)

(11-9)

(4-11)

審判② ★第6試合

小坂 大和、土山 泰輝 - 福嶋 繁、松田 信之

津山高専 るるる

(11-9)

3 (11-4) 1

(6-11)

(11-9)

(-)

コート GM

	氏名	所属	①	②	③	④	結果	順位
①	水島 海誓、前川 拓海	ピンポン津山、疾風迅雷		3-0	3-1	3-0	6	1
②	福井 領、石賀 隆	卓遊会	0-3		3-1	3-0	5	2
③	大橋 卓矢、栗原 文仁	ビアーズ	1-3	1-3		2-3	3	4
④	須田 圭亮、八鳥 嵩陸	津山高専	0-3	0-3	3-2		4	3

審判② ★第1試合

水島 海誓、前川 拓海 3-0 須田 圭亮、八鳥 嵩陸

ピンポン津山、疾風迅雷 津山高専

(13-11)

(11-6)

(11-9)

(-)

(-)

審判① ★第2試合

福井 領、石賀 隆 3-1 大橋 卓矢、栗原 文仁

卓遊会 ビアーズ

(11-6)

(11-8)

(8-11)

(11-7)

(-)

審判④ ★第3試合

水島 海誓、前川 拓海 3-1 大橋 卓矢、栗原 文仁

ピンポン津山、疾風迅雷 ビアーズ

(11-5)

(11-6)

(8-11)

(14-12)

(-)

審判① ★第4試合

須田 圭亮、八鳥 嵩陸 0-3 福井 領、石賀 隆

津山高専 卓遊会

(11-13)

(8-11)

(8-11)

(-)

(-)

審判③ ★第5試合

水島 海誓、前川 拓海 3-0 福井 領、石賀 隆

ピンポン津山、疾風迅雷 卓遊会

(11-7)

(12-10)

(12-10)

(-)

(-)

審判② ★第6試合

大橋 卓矢、栗原 文仁 2-3 須田 圭亮、八鳥 嵩陸

ビアーズ 津山高専

(11-8)

(12-10)

(5-11)

(5-11)

(5-11)

3コートGM

	氏名	所属	①	②	③	④	結果	順位
①	中西 治、山本 勇士	みまさかTTC	/	3-1	3-0	3-0	3-0	1
②	田村 祐樹、小林 奨	子一ム勝山、疾風迅雷	1-3	/	3-2	3-0	2-1	2
③	木村 海渡、長田 和也	津山高専	0-3	2-3	/	3-2	1-2	3
④	中谷 征夫、河田 健	楽笑鏡野	0-3	0-3	2-3	/	0-3	4

審判② ★第1試合

中西 治、山本 勇士 3 - 0 中谷 征夫、河田 健

みまさかTTC 楽笑鏡野

(11 - 5)

(11 - 7)

3 (11 - 5) 0

(-)

(-)

審判① ★第2試合

田村 祐樹、小林 奨 - 木村 海渡、長田 和也

子一ム勝山、疾風迅雷 津山高専

(9 - 11)

(12 - 10)

3 (8 - 11) 2

(8 - 11)

(11 - 8)

審判④ ★第3試合

中西 治、山本 勇士 - 木村 海渡、長田 和也

みまさかTTC 津山高専

(11 - 9)

3 (11 - 7) 0

(11 - 2)

(-)

(-)

審判① ★第4試合

中谷 征夫、河田 健 - 田村 祐樹、小林 奨

楽笑鏡野 子一ム勝山、疾風迅雷

(12 - 14)

0 (11 - 13) 0

(8 - 11)

(-)

(-)

審判③ ★第5試合

中西 治、山本 勇士 3 - 1 田村 祐樹、小林 奨

みまさかTTC 子一ム勝山、疾風迅雷

(11 - 2)

2 (11 - 13) 1

(11 - 2)

(11 - 9)

(-)

審判② ★第6試合

木村 海渡、長田 和也 3 - 2 中谷 征夫、河田 健

津山高専 楽笑鏡野

(9 - 11)

(11 - 6)

(8 - 11)

(11 - 5)

(11 - 7)

47-1 GM

	氏名	所属	①	②	③	④	結果	順位
①	大月 雅貴、津本 直之	疾風迅雷	/	3-0	3-0	-	4	1
②	橋本 陽翔、山口 泰雅	津山高専		0-3	0-3	-	2	3
③	藤本 寛之、阿部 義広	ビアーズ		0-3	3-0	2-3	3	2
④	0	0		-	-	-		

★第1試合

-
(-)
(-)
(-)
(-)
(-)

審判①

★第2試合

橋本 陽翔、山口 泰雅 0-3 藤本 寛之、阿部 義広
津山高専 ビアーズ
(4-11)
(10-12)
(8-11)
(-)
(-)

審判②

★第3試合

大月 雅貴、津本 直之 3-0 藤本 寛之、阿部 義広
疾風迅雷 ビアーズ
(11-9)
(11-8)
(11-2)
(-)
(-)

★第4試合

-
(-)
(-)
(-)
(-)
(-)

審判③

★第5試合

大月 雅貴、津本 直之 3-0 橋本 陽翔、山口 泰雅
疾風迅雷 津山高専
(11-7)
(11-7)
(12-10)
(-)
(-)

★第6試合

-
(-)
(-)
(-)
(-)
(-)

52ト GM

	氏名	所属	①	②	③	④	結果	順位
①	妹尾 匠真、安延 颯来	津山高専		2-3	3-0	3-0	5	2
②	八島 光史、相馬 明彦	みまさかTTC、くいしん坊	3-2		3-0	3-0	6	1
③	赤堀 充宣、赤堀 智一	YAYANA. TTC	0-3	0-3		3-2	4	3
④	井場 大誠、藤本 煌士	楽笑鏡野、ビアーズ	0-3	0-3	2-3		3	4

審判② ★第1試合

妹尾 匠真、安延 颯来	3 - 0	井場 大誠、藤本 煌士
津山高専		楽笑鏡野、ビアーズ
	(11 - 8)	
	(11 - 7)	
	(11 - 8)	
	(-)	
	(-)	

審判① ★第2試合

八島 光史、相馬 明彦	3 - 0	赤堀 充宣、赤堀 智一
みまさかTTC、くいしん坊		YAYANA. TTC
	(11 - 5)	
	(11 - 8)	
	(4 - 6)	
	(-)	
	(-)	

審判④ ★第3試合

妹尾 匠真、安延 颯来	3 - 0	赤堀 充宣、赤堀 智一
津山高専		YAYANA. TTC
	(11 - 8)	
	(11 - 7)	
	(11 - 4)	
	(-)	
	(-)	

審判① ★第4試合

井場 大誠、藤本 煌士	0 - 3	八島 光史、相馬 明彦
楽笑鏡野、ビアーズ		みまさかTTC、くいしん坊
	(7 - 11)	
	(6 - 11)	
	(8 - 11)	
	(-)	
	(-)	

審判③ ★第5試合

妹尾 匠真、安延 颯来	2 - 3	八島 光史、相馬 明彦
津山高専		みまさかTTC、くいしん坊
	(8 - 11)	
	(11 - 7)	
	(10 - 12)	
	(10 - 9)	
	(7 - 11)	

審判② ★第6試合

赤堀 充宣、赤堀 智一	3 - 2	井場 大誠、藤本 煌士
YAYANA. TTC		楽笑鏡野、ビアーズ
	(11 - 9)	
	(7 - 11)	
	(11 - 8)	
	(9 - 11)	
	(11 - 9)	

6コート GM

	氏名	所属	①	②	③	④	結果	順位
①	阿部 哲也、鈴木 慎也	弥生クラブ、津山高専		3-1	3-0	3-0	6	1
②	田口 智仁、水島 吏譜	ピンポン津山	1-3		3-1	3-0	5	2
③	中野 昌則、原野 裕将	ビアーズ	0-3	1-3		3-0	4	3
④	長尾 孝則、宮岡 亜門	疾風迅雷	0-3	0-3	0-3		3	4

審判② ★第1試合

阿部 哲也、鈴木 慎也 3-0 長尾 孝則、宮岡 亜門
 弥生クラブ、津山高専 疾風迅雷

(11 - 7)
 (11 - 6)
 (11 - 4)
 (-)
 (-)

審判① ★第2試合

田口 智仁、水島 吏譜 - 中野 昌則、原野 裕将
 ピンポン津山 ビアーズ

(12 - 10)
 (11 - 6)
 (10 - 12)
 (11 - 8)
 (-)

審判④ ★第3試合

阿部 哲也、鈴木 慎也 3-0 中野 昌則、原野 裕将
 弥生クラブ、津山高専 ビアーズ

(11 - 5)
 (11 - 8)
 (11 - 2)
 (-)
 (-)

審判① ★第4試合

長尾 孝則、宮岡 亜門 - 田口 智仁、水島 吏譜
 疾風迅雷 ピンポン津山

(8 - 11)
 (9 - 11)
 (6 - 11)
 (-)
 (-)

審判③ ★第5試合

阿部 哲也、鈴木 慎也 3-1 田口 智仁、水島 吏譜
 弥生クラブ、津山高専 ピンポン津山

(10 - 12)
 (11 - 6)
 (11 - 4)
 (11 - 4)
 (-)

審判② ★第6試合

中野 昌則、原野 裕将 3-0 長尾 孝則、宮岡 亜門
 ビアーズ 疾風迅雷

(11 - 4)
 (11 - 6)
 (11 - 4)
 (-)
 (-)

7コート GM

	氏名	所属	①	②	③	④	結果	順位
①	安藤 正樹、森本 誠	ビアーズ		1-3	3-1	3-2	5	2
②	杉本 知弘、吉村 航大	みまさかTTC	3-1		3-0	3-0	6	1
③	上原 広大、赤堀 直輝	YAYANA. TTC	1-3	0-3		3-2	4	4
④	畑 颯馬、山本 泰三	卓遊会	2-3	0-3	2-3		3	3

審判② ★第1試合

安藤 正樹、森本 誠 3-2 畑 颯馬、山本 泰三

ビアーズ 卓遊会

(6 - 11)
 (11 - 4)
 (11 - 5)
 (8 - 11)
 (11 - 5)

審判① ★第2試合

杉本 知弘、吉村 航大 3-0 上原 広大、赤堀 直輝

みまさかTTC YAYANA. TTC

(11 - 8)
 (11 - 4)
 (11 - 4)
 (-)
 (-)

審判④ ★第3試合

安藤 正樹、森本 誠 3-1 上原 広大、赤堀 直輝

ビアーズ YAYANA. TTC

(11 - 8)
 (7 - 11)
 (11 - 8)
 (11 - 3)
 (-)

審判① ★第4試合

畑 颯馬、山本 泰三 6-3 杉本 知弘、吉村 航大

卓遊会 みまさかTTC

(8 - 11)
 (9 - 11)
 0 (4 - 11) 3
 (-)
 (-)

審判③ ★第5試合

安藤 正樹、森本 誠 1-3 杉本 知弘、吉村 航大

ビアーズ みまさかTTC

(8 - 11)
 (11 - 8)
 (5 - 11)
 (11 - 13)
 (-)

審判② ★第6試合

上原 広大、赤堀 直輝 3-2 畑 颯馬、山本 泰三

YAYANA. TTC 卓遊会

(11 - 5)
 (7 - 11)
 (7 - 11)
 (11 - 2)
 (14 - 12)

82-1 GW

	氏名	所属	①	②	③	④	結果	順位
①	角野 実優、田口 有希子	ピンボン津山、ブッチンプリン		3-0	3-0	3-0	6	1
②	相馬 友英、野口 智世	るるる	0-3		0-3	3-0	4	3
③	曾田 啓子、志茂 千春	卓親クラブ、パセリ	0-3	3-0		3-1	5	2
④	川名 雫水、池島 夕貴	津山高専	0-3	0-3	1-3		3	4

審判② ★第1試合

角野 実優、田口 有希子	3 - 0	川名 雫水、池島 夕貴
ピンボン津山、ブッチンプリン		津山高専
	(11 - 2)	
	(11 - 2)	
	(11 - 5)	
	(- -)	
	(- -)	

審判① ★第2試合

相馬 友英、野口 智世	0 - 3	曾田 啓子、志茂 千春
るるる		卓親クラブ、パセリ
	(5 - 11)	
	(6 - 11)	
	(6 - 11)	
	(- -)	
	(- -)	

審判④ ★第3試合

角野 実優、田口 有希子	3 - 0	曾田 啓子、志茂 千春
ピンボン津山、ブッチンプリン		卓親クラブ、パセリ
	(11 - 4)	
	(11 - 8)	
	(11 - 5)	
	(- -)	
	(- -)	

審判① ★第4試合

川名 雫水、池島 夕貴	0 - 3	相馬 友英、野口 智世
津山高専		るるる
	(8 - 11)	
	(2 - 11)	
	(4 - 11)	
	(- -)	
	(- -)	

審判③ ★第5試合

角野 実優、田口 有希子	3 - 0	相馬 友英、野口 智世
ピンボン津山、ブッチンプリン		るるる
	(11 - 3)	
	(11 - 3)	
	(11 - 9)	
	(- -)	
	(- -)	

審判② ★第6試合

曾田 啓子、志茂 千春	3 - 1	川名 雫水、池島 夕貴
卓親クラブ、パセリ		津山高専
	(8 - 11)	
	(11 - 7)	
	(11 - 3)	
	(11 - 9)	
	(- -)	

9コート GW

	氏名	所属	①	②	③	④	結果	順位
①	大橋 昌子、内田 史子	パセリ		3-0	3-0	3-0	6	1
②	金田 奈津江、福島 萬利子	みまさかTTC	0-3		0-3	3-0	4	3
③	岸名 葉子、春名 友加里	YAYANA. TTC	0-3	3-0		3-1	5	2
④	寺本 操江、松田 陽子	るるる	0-3	0-3	1-3		3	4

審判② ★第1試合

大橋 昌子、内田 史子 3 - 0 寺本 操江、松田 陽子

パセリ るるる

(11 - 7)

(13 - 11)

(11 - 8)

(-)

(-)

審判① ★第2試合

金田 奈津江、福島 萬利子 0 - 3 岸名 葉子、春名 友加里

みまさかTTC YAYANA. TTC

(9 - 11)

(4 - 11)

(11 - 13)

(-)

(-)

審判④ ★第3試合

大橋 昌子、内田 史子 3 - 0 岸名 葉子、春名 友加里

パセリ YAYANA. TTC

(11 - 5)

(11 - 8)

(11 - 8)

(-)

(-)

審判① ★第4試合

寺本 操江、松田 陽子 0 - 3 金田 奈津江、福島 萬利子

るるる みまさかTTC

(3 - 11)

(3 - 11)

(7 - 11)

(-)

(-)

審判③ ★第5試合

大橋 昌子、内田 史子 3 - 0 金田 奈津江、福島 萬利子

パセリ みまさかTTC

(11 - 8)

(11 - 1)

(11 - 9)

(-)

(-)

審判② ★第6試合

岸名 葉子、春名 友加里 3 - 1 寺本 操江、松田 陽子

YAYANA. TTC るるる

(11 - 7)

(5 - 11)

(11 - 8)

(11 - 4)

(-)

10コート GW

	氏名	所属	①	②	③	④	結果	順位
①	定森 由香、渡辺 彩佳	るるる		3-1	3-1	3-0	6	1
②	上原 小百合、内田 真紀子	Laぴんぽんず	1-3		2-1	3-0	5	2
③	山本 友理、山本 あかり	みまさかTTC	1-3	1-3		3-0	4	3
④	河本 有真音、武村 莉桜	kct、るるる	0-3	0-3	0-3		3	4

審判② ★第1試合

定森 由香、渡辺 彩佳 3 - 0 河本 有真音、武村 莉桜

るるる kct、るるる

(11 - 3)

(11 - 5)

(11 - 6)

(-)

(-)

審判① ★第2試合

上原 小百合、内田 真紀子 3 - 1 山本 友理、山本 あかり

Laぴんぽんず みまさかTTC

(11 - 7)

(9 - 11)

(11 - 5)

(11 - 5)

(-)

審判④ ★第3試合

定森 由香、渡辺 彩佳 3 - 1 山本 友理、山本 あかり

るるる みまさかTTC

(7 - 11)

(11 - 8)

(11 - 9)

(11 - 7)

(-)

審判① ★第4試合

河本 有真音、武村 莉桜 0 - 3 上原 小百合、内田 真紀子

kct、るるる Laぴんぽんず

(3 - 11)

(3 - 11)

(5 - 11)

(-)

(-)

審判③ ★第5試合

定森 由香、渡辺 彩佳 3 - 1 上原 小百合、内田 真紀子

るるる Laぴんぽんず

(10 - 12)

(11 - 9)

(11 - 7)

(11 - 6)

(-)

審判② ★第6試合

山本 友理、山本 あかり 3 - 0 河本 有真音、武村 莉桜

みまさかTTC kct、るるる

(11 - 5)

(11 - 3)

(11 - 2)

(-)

(-)

11コート GW

	氏名	所属	①	②	③	④	結果	順位
①	板倉 奈津美、八島 みゆ	勝央クラブ、TCL		3-1	3-2	3-0	9	1
②	今井 菜々美、芦田 真呼	津山高校	1-3		2-3	3-0	6	3
③	大月 佑芽、杉本 紗世	ブッチンプリン、みまさかTTC	2-3	3-2		3-0	8	2
④	小林 浩美、富山 めぐみ	Laびんぼんず、ピアーズ	0-3	0-3	0-3		0	4

審判② ★第1試合

板倉 奈津美、八島 みゆ 3-0 小林 浩美、富山 めぐみ
 勝央クラブ、TCL Laびんぼんず、ピアーズ

(0 - 2)
 (11 - 1)
 (11 - 3)
 (-)
 (-)

審判① ★第2試合

今井 菜々美、芦田 真呼 2-3 大月 佑芽、杉本 紗世
 津山高校 ブッチンプリン、みまさかTTC

(8 - 11)
 (7 - 11)
 (11 - 6)
 (11 - 8)
 (5 - 11)

審判④ ★第3試合

板倉 奈津美、八島 みゆ - 大月 佑芽、杉本 紗世
 勝央クラブ、TCL ブッチンプリン、みまさかTTC

(9 - 11)
 (17 - 15)
 3 (11 - 8) 2
 (11 - 8)
 (11 - 4)

審判① ★第4試合

小林 浩美、富山 めぐみ 0-3 今井 菜々美、芦田 真呼
 Laびんぼんず、ピアーズ 津山高校

(4 - 11)
 (9 - 11)
 (7 - 11)
 (-)
 (-)

審判③ ★第5試合

板倉 奈津美、八島 みゆ 3-1 今井 菜々美、芦田 真呼
 勝央クラブ、TCL 津山高校

(11 - 4)
 (8 - 11)
 (11 - 9)
 (11 - 3)
 (-)

審判② ★第6試合

大月 佑芽、杉本 紗世 3-0 小林 浩美、富山 めぐみ
 ブッチンプリン、みまさかTTC Laびんぼんず、ピアーズ

(11 - 4)
 (11 - 7)
 (11 - 4)
 (-)
 (-)

12コート GW

	氏名	所属	①	②	③	④	結果	順位
①	上原 明恵、福田 彩華	るるる		3-1	2-0	3-0	6	1
②	山本 弘美、山本 里香	夢咲クラブ	1-3		3-0	3-0	5	2
③	川元 順子、新幸 智恵美	Laぴんぽんず	0-3	0-3		3-0	4	3
④	山本 芽依、杉浦 理央	YAYANA. TTC	0-3	0-3	0-3		3	4

審判② ★第1試合 (3)

上原 明恵、福田 彩華 - 山本 芽依、杉浦 理央

るるる YAYANA. TTC

(11-3)

(11-3) 0

(11-6)

(-)

(-)

審判① ★第2試合 (1)

山本 弘美、山本 里香 - 川元 順子、新幸 智恵美

夢咲クラブ Laぴんぽんず

(11-5)

(11-4)

(11-5) 0

(-)

(-)

審判④ ★第3試合 (2)

上原 明恵、福田 彩華 - 川元 順子、新幸 智恵美

るるる Laぴんぽんず

(11-4)

(11-3) 0

(11-6)

(-)

(-)

審判① ★第4試合 (5)

山本 芽依、杉浦 理央 - 山本 弘美、山本 里香

YAYANA. TTC 夢咲クラブ

9 (9-11)

(6-11)

(1-11) 0 3

(-)

(-)

審判③ ★第5試合 (3)

上原 明恵、福田 彩華 - 山本 弘美、山本 里香

るるる 夢咲クラブ

(11-8)

(3-11) 3

(11-8)

(11-9)

(-)

審判② ★第6試合 (2)

川元 順子、新幸 智恵美 - 山本 芽依、杉浦 理央

Laぴんぽんず YAYANA. TTC

(11-5)

(12-10) 0

(11-5)

(-)

(-)

13.14 2+ 130M

	氏名	所属	①	②	③	④	⑤	勝点	順位
①	木下 章、神田 俊治	くいしん坊		3-0	3-0	3-0	-		1
②	遠藤 達哉、樋口 担男	津山TTC	0-3		2-3	1-3	-		4
③	原田 隆博、藤井 敏正	みまさかTTC	0-3	3-2		3-1	-		2
④	三好 満、坂手 隆文	津山TTC	0-3	3-1	1-3		-		3
⑤	那須 貞治、伊藤 彰敏	みまさかTTC	-	-	-	-	-		

審判① ★第1試合 遠藤 達哉、樋口 担男 津山TTC (-) (-) (-) (-) (-)	- 那須 貞治、伊藤 彰敏 みまさかTTC (-) (-) (-) (-) (-)	審判② ★第2試合 原田 隆博、藤井 敏正 みまさかTTC (8 - 11) (11 - 8) (13 - 11) (11 - 7) (-)	- 三好 満、坂手 隆文 津山TTC 3 1
---	--	--	---------------------------------

審判④ ★第3試合 木下 章、神田 俊治 くいしん坊 (-) (-) (-) (-) (-)	- 那須 貞治、伊藤 彰敏 みまさかTTC (-) (-) (-) (-) (-)	審判⑤ ★第4試合 遠藤 達哉、樋口 担男 津山TTC (3 - 11) (11 - 3) (6 - 11) (11 - 9) (5 - 11)	- 原田 隆博、藤井 敏正 みまさかTTC 2 3
--	--	--	------------------------------------

審判③ ★第5試合 木下 章、神田 俊治 くいしん坊 (11 - 9) (11 - 6) (11 - 4) (-) (-)	3 - 0 三好 満、坂手 隆文 津山TTC 3 0	審判① ★第6試合 那須 貞治、伊藤 彰敏 みまさかTTC (-) (-) (-) (-) (-)	- 原田 隆博、藤井 敏正 みまさかTTC (-) (-) (-) (-) (-)
---	-------------------------------------	--	--

審判⑤ ★第7試合 木下 章、神田 俊治 くいしん坊 (11 - 9) (11 - 8) (11 - 7) (-) (-)	3 - 0 原田 隆博、藤井 敏正 みまさかTTC 3 0	審判③ ★第8試合 三好 満、坂手 隆文 津山TTC (11 - 8) (11 - 6) (10 - 12) (12 - 10) (-)	- 遠藤 達哉、樋口 担男 津山TTC 3 1
---	--	--	----------------------------------

審判④ ★第9試合 木下 章、神田 俊治 くいしん坊 (11 - 6) (12 - 10) (11 - 6) (-) (-)	- 遠藤 達哉、樋口 担男 津山TTC 3 0	審判② ★第10試合 三好 満、坂手 隆文 津山TTC (-) (-) (-) (-) (-)	- 那須 貞治、伊藤 彰敏 みまさかTTC (-) (-) (-) (-) (-)
--	----------------------------------	---	--

1-4 2-3 1-3 2-4 1-2 3-4

1521 130M

	氏名	所属	①	②	③	④	結果	順位
①	平田 知範、江原 一夫	津山TTC		X 0-3	0 3-0	0 3-1	5	2
②	黒川 昇、山根 隆市	卓遊会	0 3-0		0 3-0	0 3-0	6	1
③	春名 孝行、中西 孝信	みまさかTTC	X 0-3	X 0-3		X 2-3	3	4
④	日下 芳洋、今別府 義一	津山TTC	X 1-3	X 0-3	0 3-2		4	3

審判② ★第1試合

平田 知範、江原 一夫 2-1 日下 芳洋、今別府 義一

津山TTC 津山TTC

(11-9)

(~~8~~-11)

(11-6)

(11-9)

(-)

(-)

審判① ★第2試合

黒川 昇、山根 隆市 0-0 春名 孝行、中西 孝信

卓遊会 みまさかTTC

(11-6)

(11-7)

(11-9)

(-)

(-)

審判④ ★第3試合

平田 知範、江原 一夫 2-0 春名 孝行、中西 孝信

津山TTC みまさかTTC

(11-3)

(11-~~5~~ 5)

(11-9)

(-)

(-)

審判① ★第4試合

日下 芳洋、今別府 義一 0-3 黒川 昇、山根 隆市

津山TTC 卓遊会

(7-11)

(3-11)

(6-11)

(-)

(-)

審判③ ★第5試合

平田 知範、江原 一夫 0-3 黒川 昇、山根 隆市

津山TTC 卓遊会

(10-12)

(3-11)

(6-11)

(-)

(-)

審判② ★第6試合

春名 孝行、中西 孝信 2-3 日下 芳洋、今別府 義一

みまさかTTC 津山TTC

(6-11)

(11-9)

(11-8)

(1-11)

(6-11)

16コト 130 W

	氏名	所属	①	②	③	結果	順位
①	安藤 佳代子、平田 美幸	卓親 みまさかTTC		1-3	1-3	2	3
②	笹尾 淳江、遠藤 ミサコ	卓遊会	3-1		3-2	4	1
③	上田 陽子、右手 寿満子	みまさかTTC	4-1	2-3		3	2

審判① ① ★第1試合 ②

笹尾 淳江、遠藤 ミサコ 卓遊会 4 - 2 上田 陽子、右手 寿満子 卓親 みまさかTTC

(7 - 11)
 (11 - 7)
 (12 - 10)
 (2 - 11)
 (11 - 7)

審判② ★第2試合

安藤 佳代子、平田 美幸 卓親 みまさかTTC 1 - 3 上田 陽子、右手 寿満子 卓親 みまさかTTC

(9 - 11)
 (11 - 5)
 (7 - 11)
 (4 - 11)
 (-)

審判③ ★第3試合

安藤 佳代子、平田 美幸 卓親 みまさかTTC 1 - 3 笹尾 淳江、遠藤 ミサコ 卓遊会

卓親 (11 - 6)
 (7 - 11)
 (5 - 11)
 (9 - 11)
 (-)

★第4試合

-

(-)
 (-)
 (-)
 (-)
 (-)

★第5試合

-

(-)
 (-)
 (-)
 (-)
 (-)

★第6試合

-

(-)
 (-)
 (-)
 (-)
 (-)

172ト 130W

	氏名	所属	①	②	③	④	結果	順位
①	梶田 英子、猪原 美津枝	卓遊会		3-12	3-0	3-0	6	1
②	山本 孝子、隅山 啓子	Laぴんぽんず	2-3		3-0	3-0	5	2
③	安東 須磨子、木多 妙子	みまさかTTC	0-3	0-3		3-2	4	3
④	三浦 孝子、春名 和子	みまさかTTC	0-3	0-3	2-3		3	4

審判② ★第1試合

梶田 英子、猪原 美津枝 - 三浦 孝子、春名 和子

卓遊会 - みまさかTTC

(11-4)

3 (17-15) 0

(11-2)

(-)

(-)

審判① ★第2試合

山本 孝子、隅山 啓子 - 安東 須磨子、木多 妙子

Laぴんぽんず - みまさかTTC

(11-3)

3 (12-10) 0

(11-8)

(-)

(-)

審判④ ★第3試合

梶田 英子、猪原 美津枝 - 安東 須磨子、木多 妙子

卓遊会 - みまさかTTC

(11-7)

3 (11-5) 0

(11-9)

(-)

(-)

審判① ★第4試合

三浦 孝子、春名 和子 - 山本 孝子、隅山 啓子

みまさかTTC - Laぴんぽんず

(9-11)

0 (10-12) 3

(2-11)

(-)

(-)

審判③ ★第5試合

梶田 英子、猪原 美津枝 - 山本 孝子、隅山 啓子

卓遊会 - Laぴんぽんず

(8-11)

3 (11-5) 2

(6-11)

(11-6)

(11-8)

審判② ★第6試合

安東 須磨子、木多 妙子 - 三浦 孝子、春名 和子

みまさかTTC - みまさかTTC

(6-11)

3 (7-11) 2

(11-9)

(11-3)

(11-8)

18コート 130W

	氏名	所属	①	②	③	④	結果	順位
①	八木 八重子、芦谷 幸子	卓友会	/	3-0	3-1	3-0	6	1
②	武村 多美江、尾高 実絵	みまさかTTC	0-3	/	3-0	3-0	5	2
③	清水 幸子、小島 みゑ子	Laぴんぽんず	1-3	0-3	/	3-2	4	3
④	兼先 弘恵、木崎 淳子	スポレ久世	0-3	0-3	2-3	/	3	4

審判② ★第1試合

八木 八重子、芦谷 幸子 3-0 兼先 弘恵、木崎 淳子

卓友会 スポレ久世

(11-7)

(11-7)

(11-9)

(-)

(-)

審判① ★第2試合

武村 多美江、尾高 実絵 3-0 清水 幸子、小島 みゑ子

みまさかTTC Laぴんぽんず

(14-12)

(11-8)

(11-6)

(-)

(-)

審判④ ★第3試合

八木 八重子、芦谷 幸子 3-1 清水 幸子、小島 みゑ子

卓友会 Laぴんぽんず

(11-8)

(11-6)

(11-13)

(11-3)

(-)

審判① ★第4試合

兼先 弘恵、木崎 淳子 0-3 武村 多美江、尾高 実絵

スポレ久世 みまさかTTC

(3-11)

(8-11)

(7-4)

(-)

(-)

審判③ ★第5試合

八木 八重子、芦谷 幸子 3-0 武村 多美江、尾高 実絵

卓友会 みまさかTTC

(11-6)

3 (11-9) 0

(11-5)

(-)

(-)

審判② ★第6試合

清水 幸子、小島 みゑ子 3-2 兼先 弘恵、木崎 淳子

Laぴんぽんず スポレ久世

(11-8)

(8-11)

3 (14-12) 2

(8-11)

(11-4)

19コート BE

	氏名	所属	①	②	③	④	⑤	勝点	順位
①	福井 礼子、米山 智子	スポレくせ		3-1	3-1	3-1	3-1	4 8	1
②	河本 悠臣、河本 賢介	ktc	1-3		1-3	3-0	3-2	2 6	3
③	八木 誠二、杉 尚子	津山TTC	1-3	3-1		3-1	3-1	3 7	2
④	山根 久枝、黒瀬 純子	津山TTC	1-3	0-3	1-3		0-3	0 4	5
⑤	深水 親志、中上 信也	津山TTC	1-3	2-3	1-3	3-0		1 5	4

審判① ★第1試合

河本 悠臣、河本 賢介
ktc

3 - 2 深水 親志、中上 信也
津山TTC

(10 - 12)
(4 - 11)
(12 - 10)
(11 - 9)
(11 - 9)

審判② ★第2試合

八木 誠二、杉 尚子
津山TTC

3 - 1 山根 久枝、黒瀬 純子
津山TTC

(11 - 8)
(11 - 5)
(3 - 11)
(11 - 1)
(-)

審判④ ★第3試合

福井 礼子、米山 智子
スポレくせ

3 - 1 深水 親志、中上 信也
津山TTC

(10 - 12)
(11 - 4)
(12 - 10)
(13 - 11)
(-)

審判⑤ ★第4試合

河本 悠臣、河本 賢介
ktc

11 - 5 八木 誠二、杉 尚子
津山TTC

2 - 11
(8 - 11)
(9 - 11)
(-)
(-)
(-)

審判③ ★第5試合

福井 礼子、米山 智子
スポレくせ

3 - 1 山根 久枝、黒瀬 純子
津山TTC

(11 - 4)
(11 - 7)
(11 - 7)
(-)
(-)

審判① ★第6試合

深水 親志、中上 信也
津山TTC

1 - 3 八木 誠二、杉 尚子
津山TTC

(8 - 11)
(11 - 7)
(7 - 11)
(4 - 11)
(-)

審判⑤ ★第7試合

福井 礼子、米山 智子
スポレくせ

3 - 1 八木 誠二、杉 尚子
津山TTC

(11 - 5)
(11 - 2)
(8 - 11)
(11 - 5)
(-)

審判③ ★第8試合

山根 久枝、黒瀬 純子
津山TTC

0 - 3 河本 悠臣、河本 賢介
ktc

(9 - 11)
(16 - 11)
(11 - 13)
(-)
(-)

審判④ ★第9試合

福井 礼子、米山 智子
スポレくせ

3 - 1 河本 悠臣、河本 賢介
ktc

(11 - 5)
(11 - 3)
(8 - 11)
(11 - 9)
(-)

審判② ★第10試合

山根 久枝、黒瀬 純子
津山TTC

0 - 3 深水 親志、中上 信也
津山TTC

(8 - 11)
(8 - 11)
(8 - 11)
(-)
(-)

2021

BE

	氏名	所属	①	②	③	④	結果	順位
①	平尾 恭章、山崎 信夫	津山TTC	/	0-0	3-0	0-0	6	1
②	布倉 貴美枝、久山 君子	津山TTC	0-3	/	0-0	3-0	4	3
③	川畑 幸子、今別府 貴美子	津山TTC	0-3	0-0	/	0-1	5	2
④	中村 杏佳、谷村 結菜	津山高専	0-3	0-3	1-0	/	3	4

審判② ★第1試合

平尾 恭章、山崎 信夫 11 - 2 中村 杏佳、谷村 結菜

津山TTC 11 7 津山高専

(11 - 3) ✓

(-)

(-)

(-)

(-)

審判① ★第2試合

布倉 貴美枝、久山 君子 - 川畑 幸子、今別府 貴美子

津山TTC 津山TTC

(9 - 11)

(9 - 11) ✓

(0 - 11) ✓

(-)

(-)

審判④ ★第3試合

平尾 恭章、山崎 信夫 - 川畑 幸子、今別府 貴美子

津山TTC 津山TTC

(11 - 7)

(11 - 6)

(11 - 5) ✓

(-)

(-)

審判① ★第4試合

中村 杏佳、谷村 結菜 - 布倉 貴美枝、久山 君子

津山高専 津山TTC

(8 - 11)

(4 - 11) ✓

(2 - 11)

(-)

(-)

審判③ ★第5試合

平尾 恭章、山崎 信夫 - 布倉 貴美枝、久山 君子

津山TTC 津山TTC

(11 - 3)

(11 - 5) ✓

(11 - 9) ✓

(-)

(-)

審判② ★第6試合

川畑 幸子、今別府 貴美子 - 中村 杏佳、谷村 結菜

津山TTC 津山高専

(11 - 5)

(11 - 2) ✓

(10 - 12) ✓

(11 - 4)

(-)

	氏名	所属	①	②	③	④	結果	順位
①	末田 敏江、入江 聖	津山TTC		3-0	3-0	3-1	6	1
②	川本 恵子、宿茂 悟	津山TTC	0-3		2-3	3-0	4	3
③	古南 律子、田中 美恵子	スポレくせ	0-3	0-2		3-2	5	2
④	新田 朋枝、河本 栄子	卓楽クラブ	1-3	0-3	2-3		3	4

審判② ★第1試合

末田 敏江、入江 聖 3 - 1 新田 朋枝、河本 栄子
 津山TTC 卓楽クラブ

(8 - 11)
 (11 - 6) 1
 (11 - 9)
 (11 - 4)
 (-)

審判① ★第2試合

川本 恵子、宿茂 悟 2 - 3 古南 律子、田中 美恵子
 津山TTC スポレくせ

(11 - 10)
 (11 - 6)
 (9 - 11)
 (11 - 5)
 (8 - 11)

審判④ ★第3試合

末田 敏江、入江 聖 3 - 0 古南 律子、田中 美恵子
 津山TTC スポレくせ

(11 - 5)
 (11 - 2)
 (11 - 5) 0
 (-)
 (-)

審判① ★第4試合

新田 朋枝、河本 栄子 0 - 3 川本 恵子、宿茂 悟
 卓楽クラブ 津山TTC

(7 - 11)
 (10 - 12)
 (11 - 13)
 (-)
 (-)

審判③ ★第5試合

末田 敏江、入江 聖 3 - 0 川本 恵子、宿茂 悟
 津山TTC 津山TTC

(11 - 6)
 (11 - 8) 0
 (11 - 9)
 (-)
 (-)

審判② ★第6試合

古南 律子、田中 美恵子 3 - 2 新田 朋枝、河本 栄子
 スポレくせ 卓楽クラブ

(11 - 9)
 (9 - 11)
 (17 - 11)
 (11 - 9)
 (11 - 8)

22コート

カテゴリー B

	氏名	所属	①	②	③	④	結果	順位
①	高橋 尚夢・田村 康太	湯原TTC ・チーム勝山		2-0	2-0	2-0	3-0	1
②	樋口 丈尊・岡本 竜悠斗	北陵中	0-2		1-2	2-0	1-2	3
③	黒石 琉矢・黒石 涼矢	美作中	0-2	2-1		2-0	2-1	2
④	デバー 史穂・田代 良一	北陵中	0-2	0-2	0-2		0-3	4

審判② ★第1試合

高橋 尚夢・田村 康太 2-0 デバー 史穂・田代 良一
湯原TTC ・チーム勝山 北陵中

(11 - 1)
(11 - 2)
(-)
(-)
(-)

審判① ★第2試合

樋口 丈尊・岡本 竜悠斗 1-2 黒石 琉矢・黒石 涼矢
北陵中 美作中

(9 - 1)
(11 - 9)
(8 - 11)
(-)
(-)

審判④ ★第3試合

高橋 尚夢・田村 康太 2-0 黒石 琉矢・黒石 涼矢
湯原TTC ・チーム勝山 美作中

(11 - 5)
(11 - 8)
(-)
(-)
(-)

審判① ★第4試合

デバー 史穂・田代 良一 0-2 樋口 丈尊・岡本 竜悠斗
北陵中 北陵中

(3 - 11)
(6 - 11)
(-)
(-)
(-)

審判③ ★第5試合

高橋 尚夢・田村 康太 2-0 樋口 丈尊・岡本 竜悠斗
湯原TTC ・チーム勝山 北陵中

(11 - 7)
(11 - 8)
(-)
(-)
(-)

審判② ★第6試合

黒石 琉矢・黒石 涼矢 - デバー 史穂・田代 良一
美作中 北陵中

(12 - 10)
(11 - 8)
(-)
(-)
(-)

23コート
(1/2)

コート B

	氏名	所属	①	②	③	結果	順位
①	近藤 政虎・末定 永遠	北陵中	/	0-2	0-2		3
②	出井 空雅・武安 功樹	美作中		2-0	1-2		2
③	磯山 快仁・灰原冬馬	久米中		2-0	2-1		1

審判① ★第1試合

出井 空雅・武安 功樹 1 - 2 磯山 快仁・灰原冬馬

美作中	久米中
(6 - 11)	
(11 - 5)	
(4 - 11) 0	
(6 - 11)	
(-)	

審判② ★第2試合

近藤 政虎・末定 永遠 0 - 2 磯山 快仁・灰原冬馬

北陵中	久米中
(9 - 11)	
(5 - 11)	
(-)	
(-)	
(-)	

審判③ ★第3試合

近藤 政虎・末定 永遠 0 - 2 出井 空雅・武安 功樹

北陵中	美作中
(9 - 11)	
(0 - 11)	
(-)	
(-)	
(-)	

★第4試合

-

(-)
(-)
(-)
(-)
(-)

★第5試合

-

(-)
(-)
(-)
(-)
(-)

★第6試合

-

(-)
(-)
(-)
(-)
(-)

232-ト

(2/2)

カデットB

	氏名	所属	①	②	③	結果	順位
①	水島 基希・秋元 空	ピンポン津山		2-0	2-0	2-0	1
②	内田 瑛太・浅野 宏樹	YAYANA. T. T. C	2-0		0-2	1-1	2
③	友末 数馬・高山 拓海	北陵中	0-2	0-2		0-2	3

審判①

★第1試合

内田 瑛太・浅野 宏樹 2-0 友末 数馬・高山 拓海

YAYANA. T. T. C

北陵中

(11 - 7)

(11 - 5)

(-)

(-)

(-)

審判②

★第2試合

水島 基希・秋元 空 2-0 友末 数馬・高山 拓海

ピンポン津山

北陵中

(11 - 6)

(11 - 7)

(-)

(-)

(-)

審判③

★第3試合

水島 基希・秋元 空 0-2 内田 瑛太・浅野 宏樹

ピンポン津山

YAYANA. T. T. C

(11 - 5)

(11 - 9)

(-)

(-)

(-)

★第4試合

-

(-)

(-)

(-)

(-)

(-)

★第5試合

-

(-)

(-)

(-)

(-)

(-)

★第6試合

-

(-)

(-)

(-)

(-)

(-)

24コート フェット B

	氏名	所属	①	②	③	④	結果	順位
①	宗平 蓮音・遠藤 晴人	美作中		2-0	2-0	2-0	3-0	1
②	押柄 優斗・西崎 蒼真	北陵中	0-2		1-2	0-2	0-3	4
③	原 幸歩・平田 快	YAYANA. T. T. C	0-2	2-1		0-2	1-2	3
④	秋元 翔・白石 龍李	ピンポン津山	0-2	2-0	2-0		2-1	2

審判② ★第1試合

宗平 蓮音・遠藤 晴人 2-0 秋元 翔・白石 龍李

美作中 ピンポン津山

(11-5)

(11-9)

(-)

(-)

(-)

審判① ★第2試合

押柄 優斗・西崎 蒼真 1-2 原 幸歩・平田 快

北陵中 YAYANA. T. T. C

(6-11)

(11-7)

(9-11)

(-)

(-)

審判④ ★第3試合

宗平 蓮音・遠藤 晴人 2-0 原 幸歩・平田 快

美作中 YAYANA. T. T. C

(11-6)

(11-9)

(-)

(-)

(-)

審判① ★第4試合

秋元 翔・白石 龍李 2-0 押柄 優斗・西崎 蒼真

ピンポン津山 北陵中

(11-3)

(11-3)

(-)

(-)

(-)

審判③ ★第5試合

宗平 蓮音・遠藤 晴人 2-0 押柄 優斗・西崎 蒼真

美作中 北陵中

(11-6)

(11-5)

(-)

(-)

(-)

審判② ★第6試合

原 幸歩・平田 快 0-2 秋元 翔・白石 龍李

YAYANA. T. T. C ピンポン津山

(17-15)

(8-11)

(-)

(-)

(-)

25コート
(1/2)

カデット B

	氏名	所属	①	②	③	結果	順位
①	池上 裕・政安 陸成	久米中		2 - 0	0 - 2	1-1	2
②	細川 義城・野上 進二郎	北陵中	2 - 0		0 - 2	0-2	3
③	安東 燈矢・中原 彰大	美作中	2 - 0	2 - 0		2-2	1

審判①

★第1試合

細川 義城・野上 進二郎 0 - 2 安東 燈矢・中原 彰大

北陵中

美作中

(8 - 11)

(7 - 11)

(-)

(-)

(-)

審判②

★第2試合

池上 裕・政安 陸成 0 - 2 安東 燈矢・中原 彰大

久米中

美作中

(9 - 11)

(8 - 11)

(-)

(-)

(-)

審判③

★第3試合

池上 裕・政安 陸成 2 - 0 細川 義城・野上 進二郎

久米中

北陵中

(11 - 2)

(11 - 2)

(-)

(-)

(-)

★第4試合

-

(-)

(-)

(-)

(-)

(-)

★第5試合

-

(-)

(-)

(-)

(-)

(-)

★第6試合

-

(-)

(-)

(-)

(-)

(-)

26 試合
(2/2)

カテゴリー B

	氏名	所属	①	②	③	④	結果	順位
①	角野 颯太・尾嶋 采輝	ピンポン津山	-	-	-	-	-	-
②	竹内 晃・河内 結斗	YAYANA. T. T. C	-		2-0	2-0	2-1	1
③	當山 瑛介・土井 佑樹	北陵中	-	0-2		2-0	1-3	2
④	後藤 謙介・埜村 紘史	美作中	-	0-2	0-2		0-2	3

審判② ★第1試合

角野 颯太・尾嶋 采輝	-	後藤 謙介・埜村 紘史
ピンポン津山		美作中
(-)		
(-)		
(-)		
(-)		
(-)		

審判① ★第2試合

竹内 晃・河内 結斗	-	當山 瑛介・土井 佑樹
YAYANA. T. T. C		北陵中
(11 - 2)		
(11 - 6)		
(-)		
(-)		
(-)		

審判④ ★第3試合

角野 颯太・尾嶋 采輝	-	當山 瑛介・土井 佑樹
ピンポン津山		北陵中
(-)		
(-)		
(-)		
(-)		
(-)		

審判① ★第4試合

後藤 謙介・埜村 紘史	-	竹内 晃・河内 結斗
美作中		YAYANA. T. T. C
(3 - 11)		
(2 - 11)		
(-)		
(-)		
(-)		

審判③ ★第5試合

角野 颯太・尾嶋 采輝	-	竹内 晃・河内 結斗
ピンポン津山		YAYANA. T. T. C
(-)		
(-)		
(-)		
(-)		
(-)		

審判② ★第6試合

當山 瑛介・土井 佑樹	-	後藤 謙介・埜村 紘史
北陵中		美作中
(11 - 9)		
(11 - 9)		
(-)		
(-)		
(-)		

A

26コート

カテット G

	氏名	所属	①	②	③	④	結果	順位
①	角野 琴音・光井 由奈	ピンポン津山・中道中	/	2 - 0	/	2 - 0	2 - 0	1
②	山本 優杏・岩本 一花	美作中	0 - 2	/	/	2 - 1	1 - 1	2
③	大町 紗和・高山 瑠那	YAYANA. T. T. C	-	-	-	-	-	
④	岩崎 美羽・岡本 杏奈	北陵中	0 - 2	1 - 2	/	/	0 - 2	3

審判② ★第1試合

角野 琴音・光井 由奈 2 - 0 岩崎 美羽・岡本 杏奈

ピンポン津山・中道中 北陵中

(11 - 9)

(11 - 6)

2 (-) 0

(-)

(-)

(-)

審判① ★第2試合

山本 優杏・岩本 一花 - 大町 紗和・高山 瑠那

美作中 YAYANA. T. T. C

(-)

(-)

(-)

(-)

(-)

審判④ ★第3試合

角野 琴音・光井 由奈 - 大町 紗和・高山 瑠那

ピンポン津山・中道中 YAYANA. T. T. C

(-)

(-)

(-)

(-)

(-)

審判① ★第4試合

岩崎 美羽・岡本 杏奈 1 - 2 山本 優杏・岩本 一花

北陵中 美作中

(12 - 10)

(8 - 11)

2 (13 - 15) 1

(-)

(-)

審判③ ★第5試合

角野 琴音・光井 由奈 2 - 0 山本 優杏・岩本 一花

ピンポン津山・中道中 美作中

(11 - 3)

(11 - 3)

2 (-) 0

(-)

(-)

審判② ★第6試合

大町 紗和・高山 瑠那 - 岩崎 美羽・岡本 杏奈

YAYANA. T. T. C 北陵中

(-)

(-)

(-)

(-)

(-)

B

27コート

カテゴリー G

	氏名	所属	①	②	③	④	結果	順位
①	福井 優織・高岡 香緒	久世中		2-0	0-2	2-1	2-1	2
②	山本 結衣・小林 愛衣	美作中	0-2		0-2	0-2	0-3	4
③	都井 なつみ・渡邊 佳子	北陵中	2-0	2-0		2-0	3-0	1
④	大谷 穂乃果・竹端あんり	中道中	1-2	2-0	0-2		1-2	3

審判② ★第1試合

福井 優織・高岡 香緒 2-1 大谷 穂乃果・竹端あんり

久世中 中道中

(15-17)

(11-4)

(12-10)

(-)

(-)

審判① ★第2試合

山本 結衣・小林 愛衣 0-2 都井 なつみ・渡邊 佳子

美作中 北陵中

(3-11)

(12-14)

(-)

(-)

(-)

審判④ ★第3試合

福井 優織・高岡 香緒 0-2 都井 なつみ・渡邊 佳子

久世中 北陵中

(8-11)

(9-11)

(-)

(-)

(-)

審判① ★第4試合

大谷 穂乃果・竹端あんり 2-0 山本 結衣・小林 愛衣

中道中 美作中

(11-4)

(11-5)

(-)

(-)

(-)

審判③ ★第5試合

福井 優織・高岡 香緒 2-0 山本 結衣・小林 愛衣

久世中 美作中

(11-9)

(11-8)

(-)

(-)

(-)

審判② ★第6試合

都井 なつみ・渡邊 佳子 2-0 大谷 穂乃果・竹端あんり

北陵中 中道中

(11-8)

(11-5)

(-)

(-)

(-)

C

28コート

カデット G

	氏名	所属	①	②	③	④	結果	順位
①	尾嶋 香風・白石 侑李	ピンポン津山	/	2-0	1-2	2-0	2-1	1
②	里深 花音・赤田 夏梨	YAYANA. T. T. C	0-2	/	2-0	-	1-2	3
③	朴 潤利・田村 芽彩	湯原TTC・久世スポ少	2-1	0-2	/	1-2	1-2	4
④	則本 菜々・中江 智香	北陵中	0-2	2-1	2-1	/	2-1	2

審判② ★第1試合

尾嶋 香風・白石 侑李 2 - 0 則本 菜々・中江 智香

ピンポン津山 北陵中

(11 - 7)

(11 - 4)

2 (-) 0

(-)

(-)

審判① ★第2試合

里深 花音・赤田 夏梨 2 - 0 朴 潤利・田村 芽彩

YAYANA. T. T. C 湯原TTC・久世スポ少

(11 - 5)

(11 - 7)

2 (-) 0

(-)

(-)

審判④ ★第3試合

尾嶋 香風・白石 侑李 1 - 2 朴 潤利・田村 芽彩

ピンポン津山 湯原TTC・久世スポ少

(7 - 11)

(11 - 3)

1 (6 - 6) 2

(-)

(-)

審判① ★第4試合

則本 菜々・中江 智香 2 - 1 里深 花音・赤田 夏梨

北陵中 YAYANA. T. T. C

(11 - 4)

(8 - 11)

2 (11 - 8) 1

(-)

(-)

審判③ ★第5試合

尾嶋 香風・白石 侑李 2 - 0 里深 花音・赤田 夏梨

ピンポン津山 YAYANA. T. T. C

(11 - 4)

(12 - 10)

2 (-) 0

(-)

(-)

審判② ★第6試合

朴 潤利・田村 芽彩 1 - 2 則本 菜々・中江 智香

湯原TTC・久世スポ少 北陵中

(5 - 11)

(~~11-7~~ 11-7)

1 (14 - 16) 2

(-)

(-)

29コート カデット G

	氏名	所属	①	②	③	④	結果	順位
①	酒井 はな穂、長尾 梓	プッチンプリン		2 - 0	2 - 0	2 - 0	6 - 0	1
②	白石 李果・水島 彩七	ピンポン津山	0 - 2		0 - 2	2 - 0	2 - 4	3
③	難波 茉央・城本 姫奈	北陵中	0 - 2	2 - 0		2 - 0	4 - 2	2
④	坂藤 紫苑・櫻井 詩菜	美作中	0 - 2	0 - 2	0 - 2		0 - 6	4

審判② ★第1試合

酒井 はな穂、長尾 梓 - 坂藤 紫苑・櫻井 詩菜

プッチンプリン - 美作中

(11 - 7)

(11 - 2)

2 (-) 0

(-)

(-)

審判① ★第2試合

白石 李果・水島 彩七 0 - 2 難波 茉央・城本 姫奈

ピンポン津山 - 北陵中

(9 - 11)

(6 - 11)

0 (-) 2

(-)

(-)

審判④ ★第3試合

酒井 はな穂、長尾 梓 2 - 0 難波 茉央・城本 姫奈

プッチンプリン - 北陵中

(11 - 8)

(11 - 6)

2 (-) 0

(-)

(-)

審判① ★第4試合

坂藤 紫苑・櫻井 詩菜 0 - 2 白石 李果・水島 彩七

美作中 - ピンポン津山

(9 - 11)

(6 - 11)

0 (-) 2

(-)

(-)

審判③ ★第5試合

酒井 はな穂、長尾 梓 - 白石 李果・水島 彩七

プッチンプリン - ピンポン津山

(11 - 2)

(15 - 13)

2 (-) 0

(-)

(-)

審判② ★第6試合

難波 茉央・城本 姫奈 - 坂藤 紫苑・櫻井 詩菜

北陵中 - 美作中

(11 - 9)

(11 - 4)

2 (-) 0

(-)

(-)